

GLASST
VIEW, UNFRAMED.



GLASST
VIEW, UNFRAMED.

FRAMELESS FOLDING
& SLIDING SYSTEM

VIEW, UNFRAMED 시선을 가두는 모든 것을 지우다

시선을 가두는 요소를 지우면, 공간은 더욱 자유로워집니다.

GLASST는 설치를 넘어 공간의 가능성을 확장하는 방법을 설계합니다.

어떤 환경에서도 해결 방법을 찾아내는 것, 그것이 우리의 방식입니다.

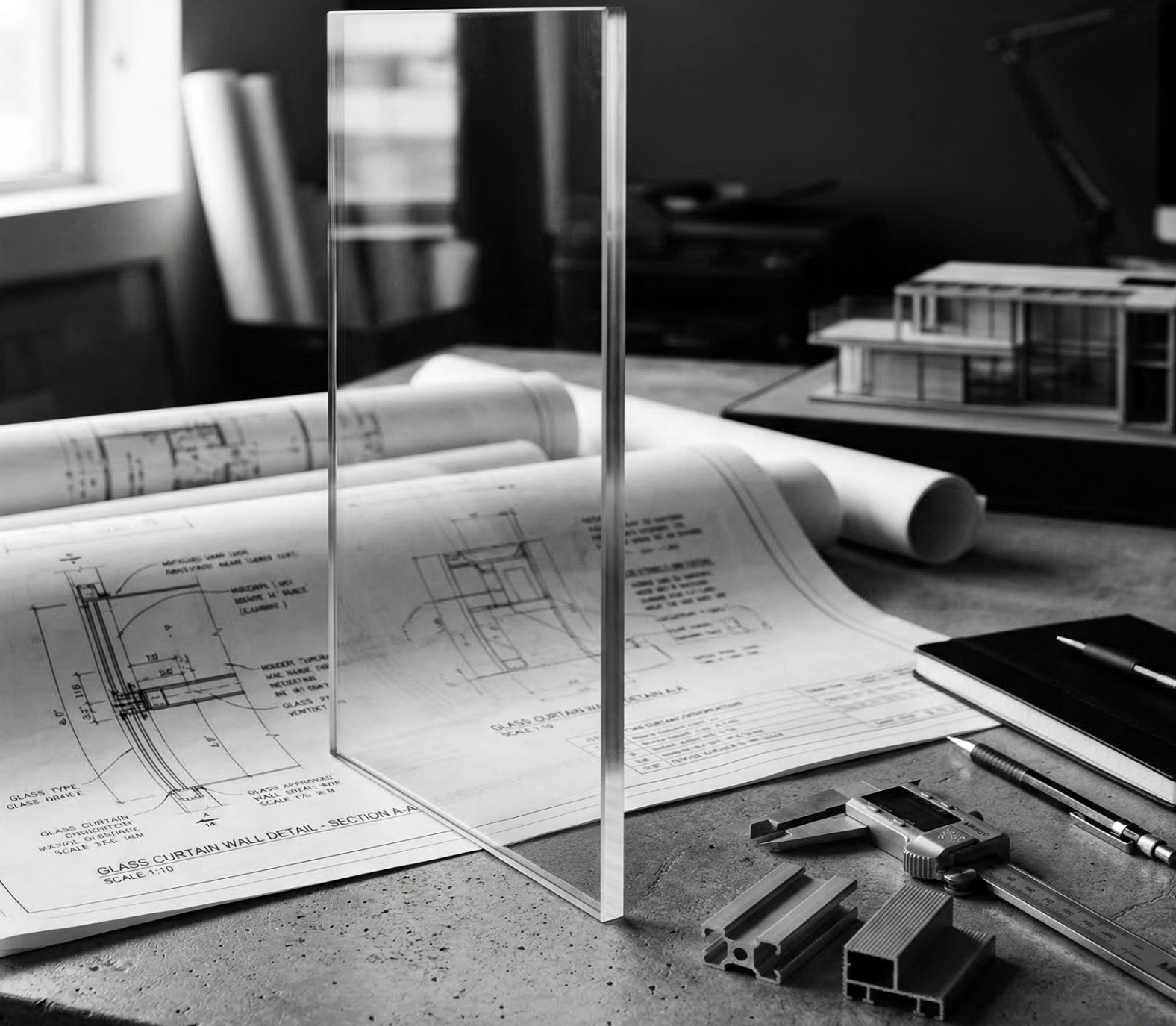

Contents

GLASST 소개	06
Glass Wall 글라스월	12
픽스 글라스 베이직 폴딩도어 슬림 폴딩도어 글라스 폴딩도어 글라스 슬라이딩도어 글라스 도어	
Railing 유리난간	38
Glass Plus 특수유리	48
Glass Block 유리블럭	52
Process 일정 및 프로세스	62



GLASST

글라스트 소개

GLASST(글라스트)는 프레임리스 폴딩 & 슬라이딩 시스템, 유리난간, 특수유리, 유리블록까지 건축에 필요한 모든 유리 솔루션을 설계부터 납품, 시공까지 원스톱으로 제공하는 전문 기업입니다.



Unframed
프레임 없는 시야

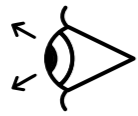

Expansion
확장되는 공간 경험



Solution
구조를 해결하는 기술력



Precision
정밀한 설계와 안정

01 유리도어 Glass Wall System 픽스창 · 폴딩도어 · 슬라이딩 · 유리문 등 6종

02 유리난간 Railing System 클리어라인 유리 난간 시스템

03 특수유리 Glass Plus 접합 · 강화 · 복층 · 저철분 · 칼라유리 등

04 유리블록 Glass Block 유리벽돌 · 유리블럭 293종

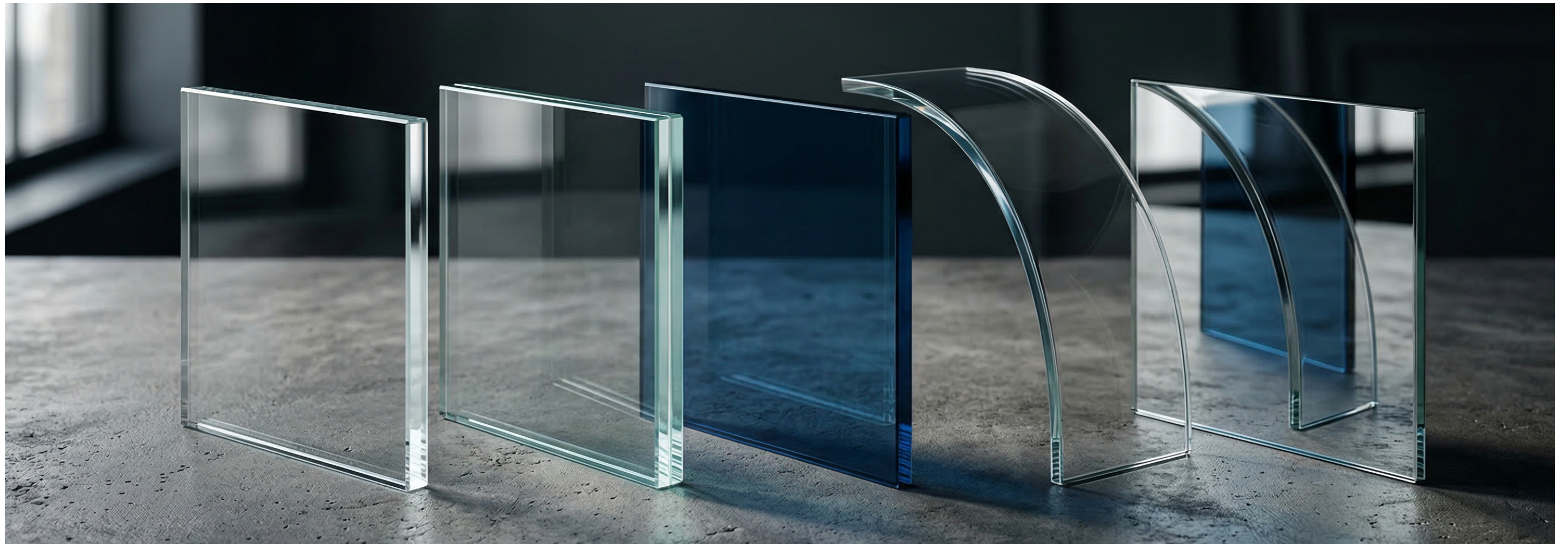

유리납품, 왜 GLASST인가

유리 공급 구조의 혁신으로 최고 품질을 합리적 단가에 제공합니다.



핵심 경쟁력

GLASST 유리납품이 선택받는 4가지 이유

- 30% ↓** 단가 절감
중간 유통 마진을 제거한 직수입 구조로 동일 품질 대비 30% 이상 저렴한 단가 가격 경쟁력은 비교 견적으로 확인 가능합니다.
- KC인증** 안전 인증
국내 KC 안전인증 취득 완료
한국에서 유통되는 유리와 동일한 안전 기준을 충족합니다.
- 30day** 납기 보장
주문 확정일로부터 1개월 이내 현장 납품 완료를 보장합니다.
긴급 납기 협의도 가능합니다.
- 1:1** 맞춤 대응
프로젝트별 유리 사양 맞춤 설계
전담 담당자가 배정되어 견적부터 납품까지 일괄 대응합니다.

납품 가능 품목

건축 프로젝트에 필요한 모든 유리를 공급합니다.

- 01** | **접합유리 Laminated**
2장 이상의 유리 사이에 PVB/SGP 필름을 삽입, 파손 시 파편 비산 방지
- 02** | **강화유리 Tempered Glass**
열처리로 일반 유리 대비 3~5배 강도 확보, 파손 시 작은 알갱이로 분해
- 03** | **진공유리 Vacuum Insulated Glass**
유리 사이의 공기를 제거하여 진공층을 형성한 초고성능 단열 유리
- 04** | **복층유리 Insulated Glass**
결로를 최소화하고 쾌적한 실내 환경을 조성
- 05** | **BIPV 태양광 모듈**
태양광 모듈을 건축 외장재에 적용하여 전기를 생산
- 06** | **반사유리 Reflective Glass**
외부에서는 거울처럼 보여 프라이버시를 보호
- 07** | **곡면유리 Bent Glass**
열을 가해 원하는 곡률로 성형, 커튼월 · 쇼케이스 · 회전문
- 08** | **디자인유리 Printed Glass**
프린팅 · 에칭 · 패턴 등 다양한 가공으로 디자인 요소 부여
- 09** | **저철분유리 Low-Iron Glass**
적절한 강도와 열파손 저항성을 확보한 중간 강도 유리

*상기 품목 외에도 프로젝트 요구에 따라 추가 유리 품목 공급이 가능합니다.

인증 및 품질 보증

GLASST가 납품하는 모든 유리는 국내 법규 및 안전 기준을 충족합니다.
해외 생산이라는 이유로 품질을 타협하지 않습니다.



신뢰할 수 있는 제품만을 만듭니다. 안전인증 취득 완료

국내 안전 기준에 따른 필수 인증을 취득하였습니다.
모든 납품 유리에 KC 마크가 부착되며,
한국에서 유통되는 유리와 동일한 안전 기준을 충족합니다.

해외에서 임가공을 완료하여 수입하지만
국내 유통 유리와 동일한 KC 인증 체계를 갖추고 있어
품질과 안전성에 대한 신뢰를 보장합니다.

품질 관리

GLASST는 정밀한 품질 관리로, 더 넓고 선명한 공간 경험을 완성합니다.

01

원자재 검증

파트너 공장의 유리 원판 품질 및 원산지를 확인합니다.

02

가공 공정 관리

임가공 전 공정에 대한 품질 기준을 적용하고 관리합니다.

03

출하 전 전수 검사

모든 제품은 출하 전 치수, 외관, 강도 등 전수 검사를 실시합니다.

04

KC 인증 확인

납품되는 모든 유리에 KC 마크 부착 여부를 최종 확인합니다.

FIX GLASS

픽스 글라스

창문처럼 생긴 고정식 유리창으로, 실내와 외부를 연결하면서도 방해 없이 바람과 자연광을 통제적으로 유입시킬 수 있는 고정창입니다.

고정식 유리창으로서 열리거나 닫히지 않지만, 고정된 위치에서 유리의 투명성을 활용한 제품입니다.



Fix Glass

픽스 글라스



제품명	픽스 글라스
용도	파고라, 선룸, 실외 테라스, 카페 외부, 발코니, 실내/외 창, 아파트 베란다, 고급주택 등
색상	화이트(BONE WHITE), 차콜(Charcoal) - 불소수지도장(B,S,W,C) * 기본색상 외에 지정색일 경우 추가 비용 발생
유리타입	8mm 강화유리 / 투명
개폐방식	고정형
하드웨어	알루미늄 프레임

Feature

특장점



국내 맞춤 제작
습기 및 수분이 많은 환경에 맞추어 기능성 부품을 직접 제작하고 장착하여 오랜시간 반복적으로 사용하여도 내구성에 문제가 없습니다.



알루미늄 프레임
시스템 파고라와 같은 알루미늄 소재를 활용하여 녹이 발생하지 않아 장시간 사용이 용이합니다.

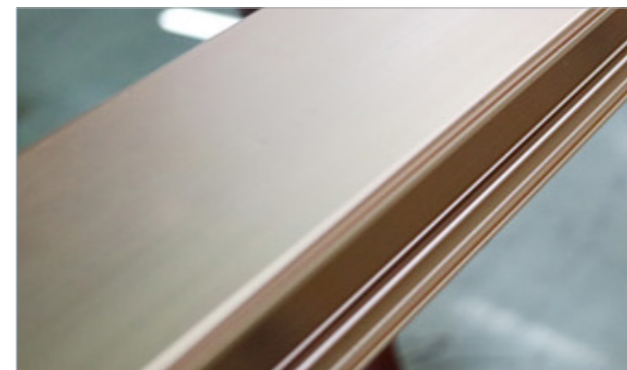

고급스러운 프레임 도장
아노다이징을 포함 자체 불소라인을 통해 생산된 고품질의 도장 프레임이 인테리어와 조화롭게 어우러져 럭셔리한 분위기를 만들어줍니다.



감각적인 공간 인테리어
별도의 인테리어를 하지 않아도 공간의 가치가 살아납니다.

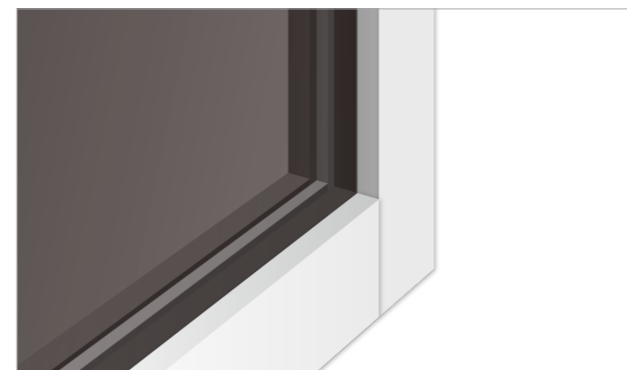

직각커팅프레임
직각커팅프레임 방식은 조립한 면이 깔끔하고 밀착성이 좋습니다.



유리부분 곰팡이 방지
가스켓 방식으로 오염 방지, 곰팡이 방지, 누수 방지 등 내구성이 뛰어 납니다.

BASIC FOLDING

베이직 폴딩도어

접이식 유리문으로 불리는 폴딩도어는 통유리로 이루어져 탁 트인 시야를 선사하며, 필요에 따라 커튼처럼 손쉽게 열고 닫을 수 있어 채광이나 통풍이 용이합니다.

또한 외부와 내부를 차단하고 연결하는 창문의 역할을 함은 물론, 멋진 공간에 세련되고 멋스러운 분위기까지 연출합니다.



Basic Folding

베이직 폴딩



제품명	베이직 폴딩
용도	파고라, 선룸, 실외 테라스, 카페 외부, 발코니, 실내/외 창, 아파트 베란다, 고급주택 등
색상	화이트(BONE WHITE), 차콜(Charcoal) - 불소수지도장(B,S,W,C) * 기본색상 외에 지정색일 경우 추가 비용 발생
유리타입	8mm 강화유리 / 투명
개폐방식	프리웨이형 또는 고정형
하드웨어	알루미늄 하드웨어, 이중 잠금장치, 모티스락, 중간 손잡이, 끼임방식 경첩

Feature

특장점

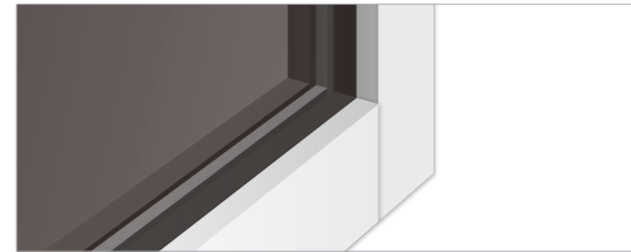

직각커팅프레임
직각커팅프레임 방식은 조립한 면이 깔끔하고 밀착성이 좋습니다.

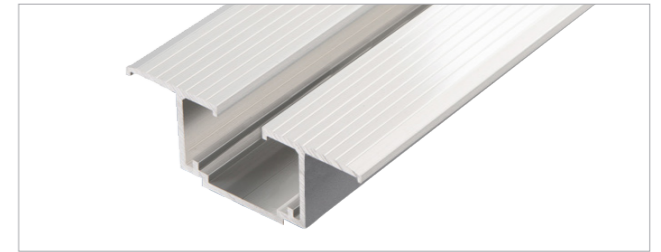

기차레일방식
기차 레일에서 착안한 레일 방식을 적용하여 이물질 끼임을 방지하고 레일의 변형이 없습니다.



가네고 방식
무거운 하중에도 변형이 적어 폴딩도어의 수명을 늘려줍니다.



유리부분 곰팡이 방지
가스켓 방식으로 오염 방지, 곰팡이 방지, 누수 방지 등 내구성이 뛰어 납니다.

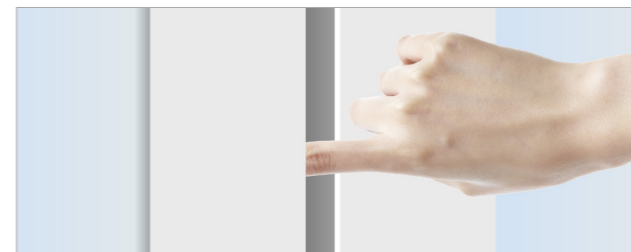

손끼임 방지
손가락끼임사고를 방지하기 위해 도어와 도어 사이에 고무 가스켓을 적용했습니다.



스테인리스(SUS) 베어링
폴딩도어 구동의 핵심인 베어링을 스테인리스로 제작하여 부식이 발생하지 않아 장기간 사용이 가능합니다.



반자동 렉기어 시스템 스마트 핸들
손잡이와 보조 손잡이는 인체공학적 설계로 편안한 그립감을 제공하며, 기존 제품보다 내구성을 높여 부러짐 현상을 개선했습니다.

SLIM FOLDING

슬림 폴딩도어

국내 최초 15mm 알루미늄 프레임을 사용하여 깃털처럼 부드러운 움직임과 슬림한 인테리어 감각을 느낄 수 있으며, 기능 및 구조는 기존의 폴딩도어와 동일하게 구현함으로써 편리하게 이용하실 수 있습니다.

* 야외 설치 불가 제품



Slim Folding

슬림 폴딩



제품명	슬림 폴딩도어
용도	실내 상업공간, 사무실, 생활공간 등
색상	화이트(BONE WHITE), 차콜(Charcoal) - 불소수지도장(B,S,W,C) * 기본색상 외에 지정색일 경우 추가 비용 발생
유리타입	5T 강화유리 * 색상 변경시 추가 비용 발생
개폐방식	프리웨이형 또는 고정형
하드웨어	알루미늄 하드웨어

Feature

특장점



연동형 개폐시스템

도어를 따로따로 여닫는 방식이 아닌 도어 하나를 작동하면 동시에 모든 문이 연동되는 연동형 시스템의 유기적인 폴딩도어입니다.



내·외부 밀폐력 향상

고급 모헤어와 가스켓을 장착하여 티끌한 점 들어올 틈까지 촘촘하게 막아줍니다. 바람이 새들어올 틈을 차단하여 공간 밀폐력을 높였습니다.



원터치 잠금장치

초슬림폴딩 하부에 잠금장치를 장착하여 폴딩이 움직이지 않도록 제어합니다. 간편한 원터치 설계로 손쉽게 작동할 수 있습니다.



고급스러운 프레임 도장

자체 불소라인을 통해 생산된 고품질의 도장 프레임이 공간 인테리어와 어울려져 렉서리한 느낌을 한층 높였습니다.



그립감 좋은 손잡이

고급스러운 기본! 견고함과 안전까지 더한 압출핸들을 채용하여 폴딩도어와 하나로 어우러지는 시스템을 완성하였습니다.



스텐레스(SUS) 베어링 사용

수분에 취약한 철베어링이 아닌 SUS베어링을 사용하여 오래 사용하더라도 녹이 잘 슬지 않고 부드럽게 작동됩니다.

GLASS FOLDING

글라스 폴딩도어

변화무쌍한 우리나라 환경에 맞추어 기능성 부품을 직접 제작, 장착하여 높은 내구성을 자랑하며, 도어 사이의 프레임 리스로 더욱 쾌적한 개방감을 선사하는 제품입니다.

모던하고 세련된 디자인으로 공간을 더욱 아름답고 실용적으로 만들어주는 솔루션인 글라스 폴딩도어는 유리 패널로 구성되어 있어 공간을 확장하고 개방감을 더해주며, 자연광을 효과적으로 활용하여 밝고 쾌적한 환경을 조성합니다.



Glass Folding

글라스 폴딩



제품명	글라스 폴딩
용도	파고라, 선룸, 실외 테라스, 카페 외부, 발코니, 실내/외 창, 아파트 베란다, 고급주택 등
색상	화이트(BONE WHITE), 차콜(Charcoal) - 불소수지도장(B,S,W,C) * 기본색상 외에 지정색일 경우 추가 비용 발생
유리타입	10mm 강화유리 / 투명 * 색상 변경시 추가 비용 발생
개폐방식	프리웨이형 또는 고정형
하드웨어	알루미늄 하드웨어, 모티스락

Feature

특장점



국내 맞춤 제작

습기 및 수분이 많은 환경에 맞추어 기능성 부품을 직접 제작하고 장착하여 오랜시간 반복적으로 사용하여 내구성에 문제가 없습니다.



높은 개폐율

90%의 개폐율로 어떤 장소든 구애받지 않고 설치가 가능합니다.

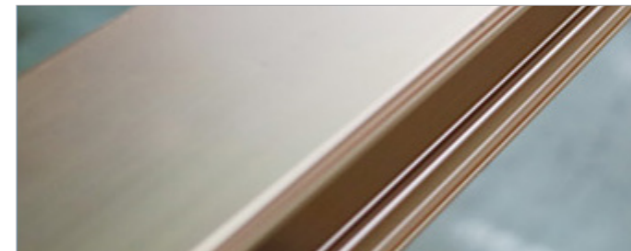

고급스러운 프레임 도장

아노다이징을 포함 자체 불소라인을 통해 생산된 고품질의 도장 프레임이 인테리어와 조화롭게 어우러져 럭셔리한 분위기를 만들어줍니다.

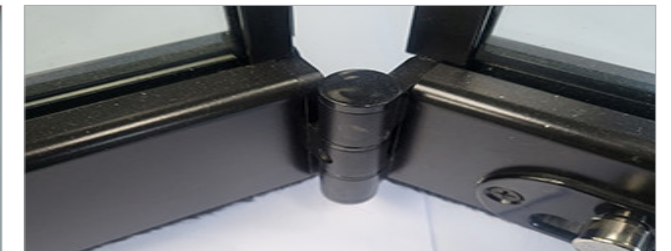

연동형 개폐 시스템

도어 하나를 작동하면 동시에 모든 문이 연동되는 연동형 시스템의 유기적인 폴딩도어입니다.



원터치 잠금장치

글라스폴딩의 약점으로 지적되어 온 보안성을 강화하기 위해 잠금장치를 장착하여 내외부 침입으로부터 안전성을 배가시켰습니다.



스테인리스(SUS) 베어링

수분에 취약한 철베어링이 아닌 SUS베어링을 사용하여 오래 사용하셔도 녹이 잘 슬지 않고 부드럽게 작동됩니다.

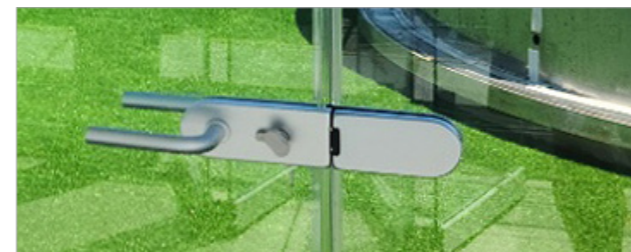

반자동 렉기어 시스템 스마트 핸들

손잡이와 보조 손잡이는 인체공학적 설계로 편안한 그립감을 제공하며, 기존 제품보다 내구성을 높여 부러짐 현상을 개선했습니다.

GLASS SLIDING

글라스 슬라이딩도어

슬라이딩 메커니즘을 통해 공간 활용을 극대화하는
글라스 슬라이딩 도어는 개별 공간을 유지하면서도
개방된 분위기를 조성할 수 있습니다.

여러 장의 강화 유리패널을 연동하여 열고 닫을 수 있는
고품격 글라스 슬라이딩도어입니다.



Glass Sliding

글라스 슬라이딩



제품명	글라스 슬라이딩
용도	파고라, 선룸, 실외 테라스, 카페 외부, 발코니, 실내/외 창, 아파트 베란다, 고급주택 등
색상	화이트(BONE WHITE), 차콜(Charcoal) - 불소수지도장(B,S,W,C) * 기본색상 외에 지정색일 경우 추가 비용 발생
유리타입	10mm 강화유리 / 투명
개폐방식	프리웨이형 또는 고정형
하드웨어	알루미늄 하드웨어, 이중 잠금장치, 모티스락, 중간 손잡이, 끼임방식 경첩

Feature

특장점

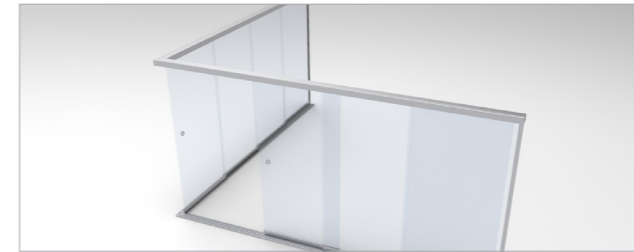

무한 패널 연동
프레임이 없는 여러장의 유리 패널을 연동하여 열고 닫을 수 있습니다.



개방감 있는 공간
높이 64mm 알루미늄 프로파일로 더욱 개방감 있는 공간을 완성합니다.



우수한 알루미늄 하드웨어
견고한 프리미엄 하드웨어 기술로 이제껏 보지 못한 공간을 누릴 수 있습니다.



간편한 잠금장치
하단부의 잠금장치는 발끝으로 쉽게 조절할 수 있습니다.



감각적인 공간 인테리어
별도의 인테리어를 하지 않아도 공간의 가치가 살아납니다.

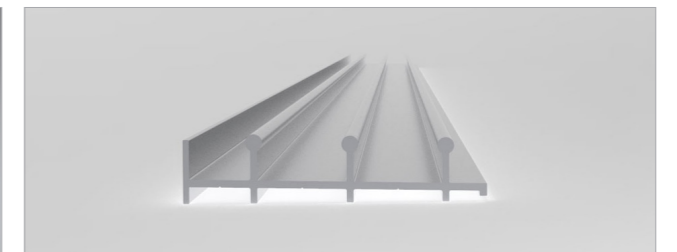

마감까지 완벽한 하부 트랙
높이 17mm의 하부 트랙은 견고하며 깔끔한 마감을 자랑합니다.



알루미늄 마감캡
알루미늄 마감캡으로 하부레일 마감을 더욱 완벽하고 심플하게 디자인 하였습니다.

GLASS DOOR

글라스 도어

공간을 나누지 않고, 자연스럽게 이어주는 유리도어.
빛은 부드럽게 스며들고, 시야는 막힘없이 확장됩니다.

닫혀 있어도 답답하지 않은 개방감, 좋은 도어는 눈에 보이는
디자인을 넘어 일상의 흐름을 더욱 편리하게 만들고
머무는 순간의 기분까지 바꿉니다.





Product comparison 글라스윌 전제품 비교

	픽스글라스	베이직 폴딩	슬림 폴딩	글라스 폴딩	글라스 슬라이딩	글라스 도어
이미지			5T 얇은 프레임 			
용도	파고라 · 선룸 · 실외테라스 · 카페 외부 · 발코니 · 실내/외 창 · 아파트 베란다 · 고급주택 등					
색상	화이트 (BONE WHITE), 차콜(Charcoal)	화이트 (BONE WHITE), 차콜(Charcoal)	화이트 (BONE WHITE), 차콜(Charcoal)	화이트 (BONE WHITE), 차콜(Charcoal)	화이트 (BONE WHITE), 차콜(Charcoal)	화이트 (BONE WHITE), 차콜(Charcoal)
	기본 색상 외에 지정색일 경우 추가 비용 발생					
유리 타입	8T 강화유리	8T 강화유리	5T 강화유리	10T 강화유리	10T 강화접합유리 (5+5T)	10T 강화유리
	투명 (색상 변경 시 추가 비용 발생)					
개폐 방식	고정형	프리웨어형 또는 고정형	프리웨어형 또는 고정형	프리웨어형 또는 고정형	프리웨어형 또는 고정형	여닫이형
하드 웨어	알루미늄 하드웨어	알루미늄 하드웨어	알루미늄 하드웨어	알루미늄 하드웨어	알루미늄 하드웨어	알루미늄 하드웨어
사이즈	최대 폭 : 800~1000mm 최대 높이 : 3,000mm	최대 폭 : 550~650mm 최대 높이 : 3,000mm	최대 폭 : 550~650mm 최대 높이 : 3,000mm	최대 폭 : 550~650mm 최대 높이 : 2,800mm	최대 폭 : 800~900mm 최대 높이 : 2,800mm	최대 폭 : 800~900mm 최대 높이 : 2,800mm
	현장 상황에 따라 최대 사이즈는 변경될 수 있습니다.					
디테일	-	이중 잠금장치 모티스락 중간 손잡이 끼임방식 경첩	15mm 초슬림프레임, 외부 설치 불가	모티스락	출입문 잠금장치	출입문 잠금장치

Color 컬러

BASIC COLOR

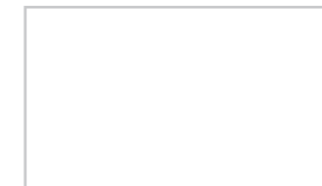

WHITE
· DJR079
· 2 COAT SYSTEM



CHARCOAL
· DJL341
· 2 COAT SYSTEM

*기본색상 외에 지정색일 경우 추가 도료비 발생



Opening System 개폐방식

한방향 오픈 방식

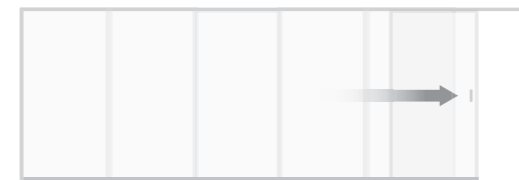

양방향 오픈 방식

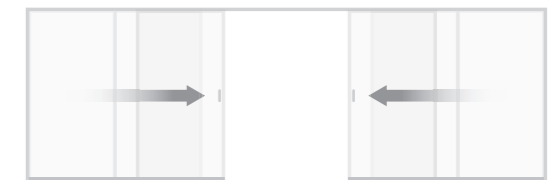

GLASS RAILING

유리난간

저철분 강화유리로 더 맑고 깨끗한 투명감,
경계 없는 개방감으로 공간을 확장합니다.

고급 알루미늄 프레임과 정밀 설계로 안정성을 높이고,
강한 내구성과 높은 투과율로 실내외를 자연스럽게 연결합니다.

빛과 풍경이 스며드는 유리난간, 품격 있는 공간 설계의 완성입니다.



GLASS 유리

유리난간은 맞춤 공간의 면적과 특성에 따라 다양한 유리 패널을 사용할 수 있습니다.
유리는 투명도에 따라 저철분 강화 유리 선택이 가능하며, 안전을 위해 폴리비닐 부티랄(PVB) 필름이 삽입된 강화 접합 유리 방식을 권장합니다.



일반 강화 유리



저철분 강화 유리

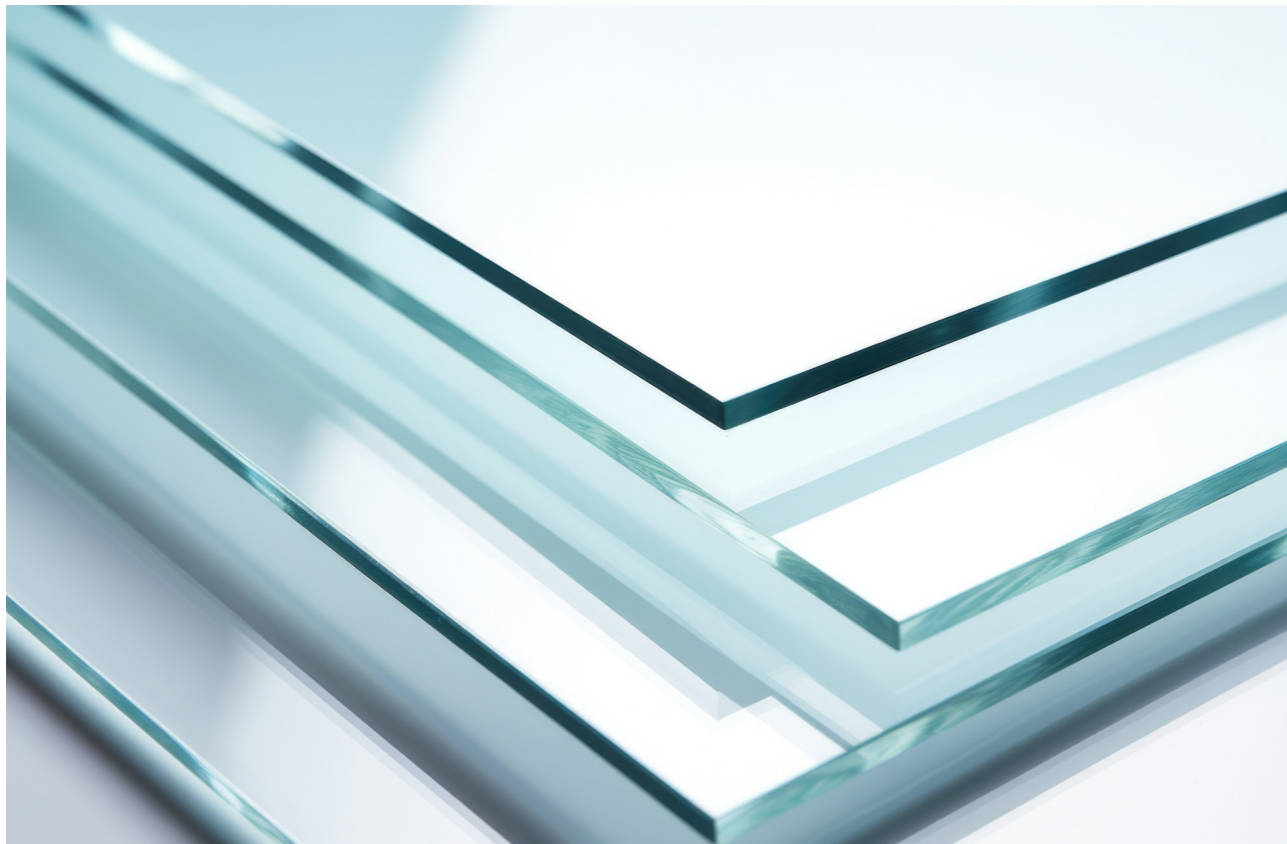

FEATURE 특장점



정밀한 시공

- ±2°조절가능한 플라스틱 가스켓으로 유리 설치에 용이
- 글라스트만의 유리 조정 시스템을 통해 오차를 최소화하여 시공 서비스 향상

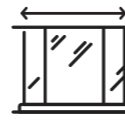

높은 호환성

- 6+6mm, 8+8mm, 10+10mm 접합 유리와 완벽히 호환
- 다양한 공간과 설계 조건에 유연하게 적용 가능



탁월한 안정성

- 고강도 알루미늄 구조로 우수한 내구성 및 변형 방지
- 구조적 강도를 높여 한층 더 강화된 안전성을 제공



간편한 설치

- 사전 조립된 형태로 제공되어 현장 시공 시간 단축
- 노동력 절감 및 작업 효율 극대화



우수한 심미성

- 투명하고 군더더기 없는 디자인으로 세련된 공간 연출
- 현대 건축물에 어울리는 미니멀하고 깔끔한 외관



다양한 적용성

- 주거, 상업, 호텔, 공연장, 공공시설 등 전 영역에 적합
- 실내외 어디서나 어울리는 유연한 솔루션

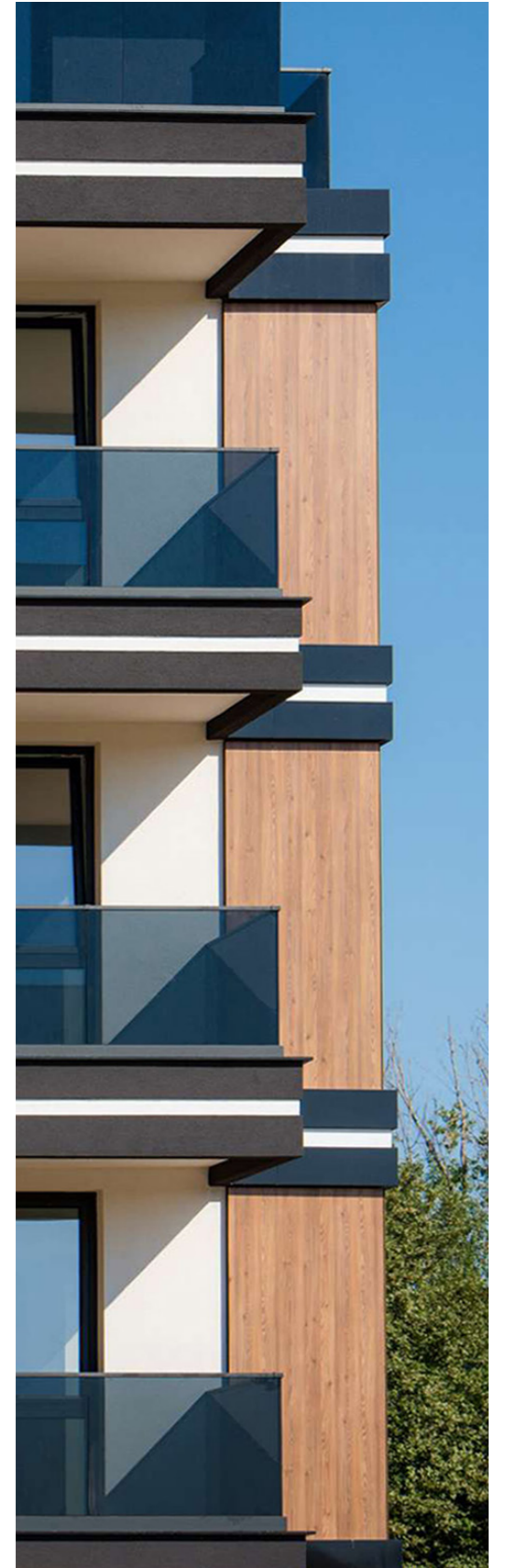

BASE MOUNT 베이스 마운트

±2° 정밀 조절이 가능한 하드웨어와 고강도 알루미늄 구조를 통해 유리를 견고하게 고정하며, 탁월한 안정성과 시공 효율을 제공합니다. 여기에 군더더기 없는 투명한 디자인은 공간의 미감을 한층 끌어올려 기능성과 심미성을 모두 만족시키는 완성도 높은 공간 솔루션을 실현합니다.

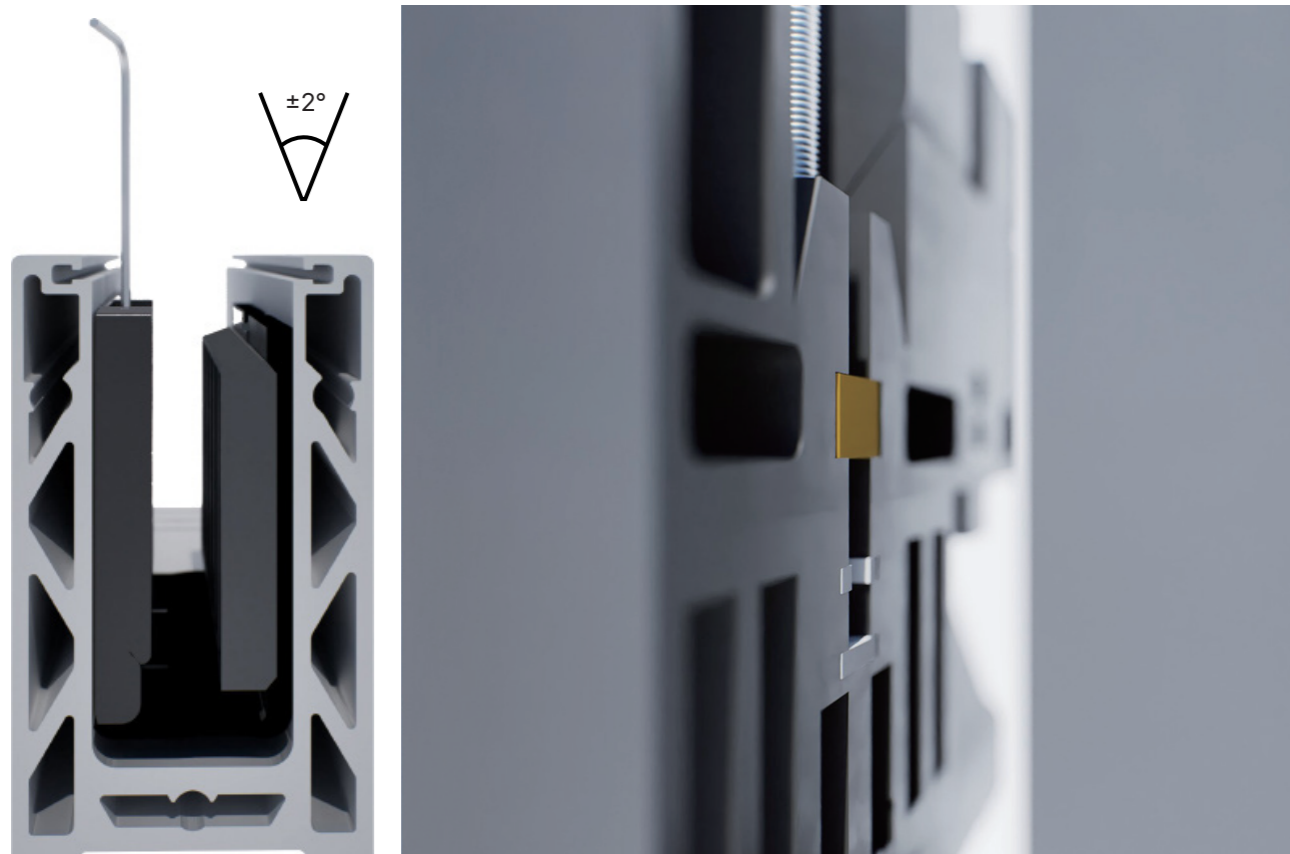

BASE MOUNT PROFILES 베이스 마운트 도면

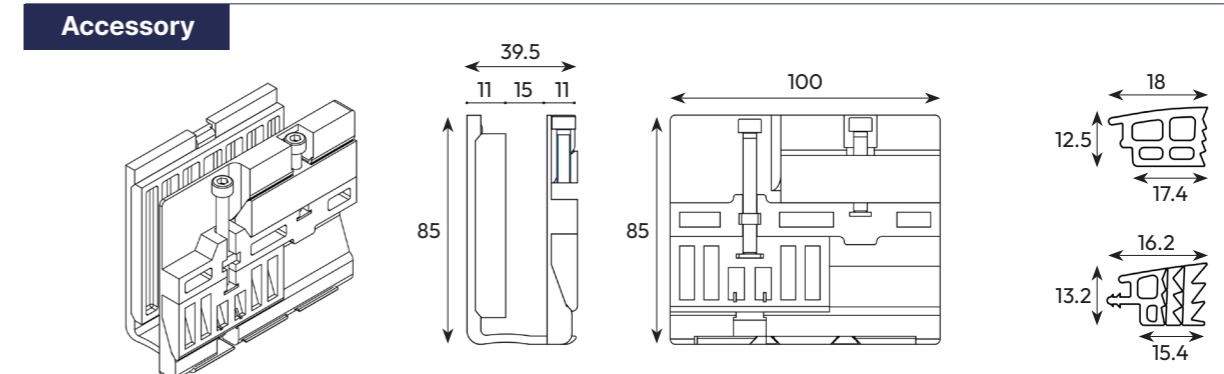
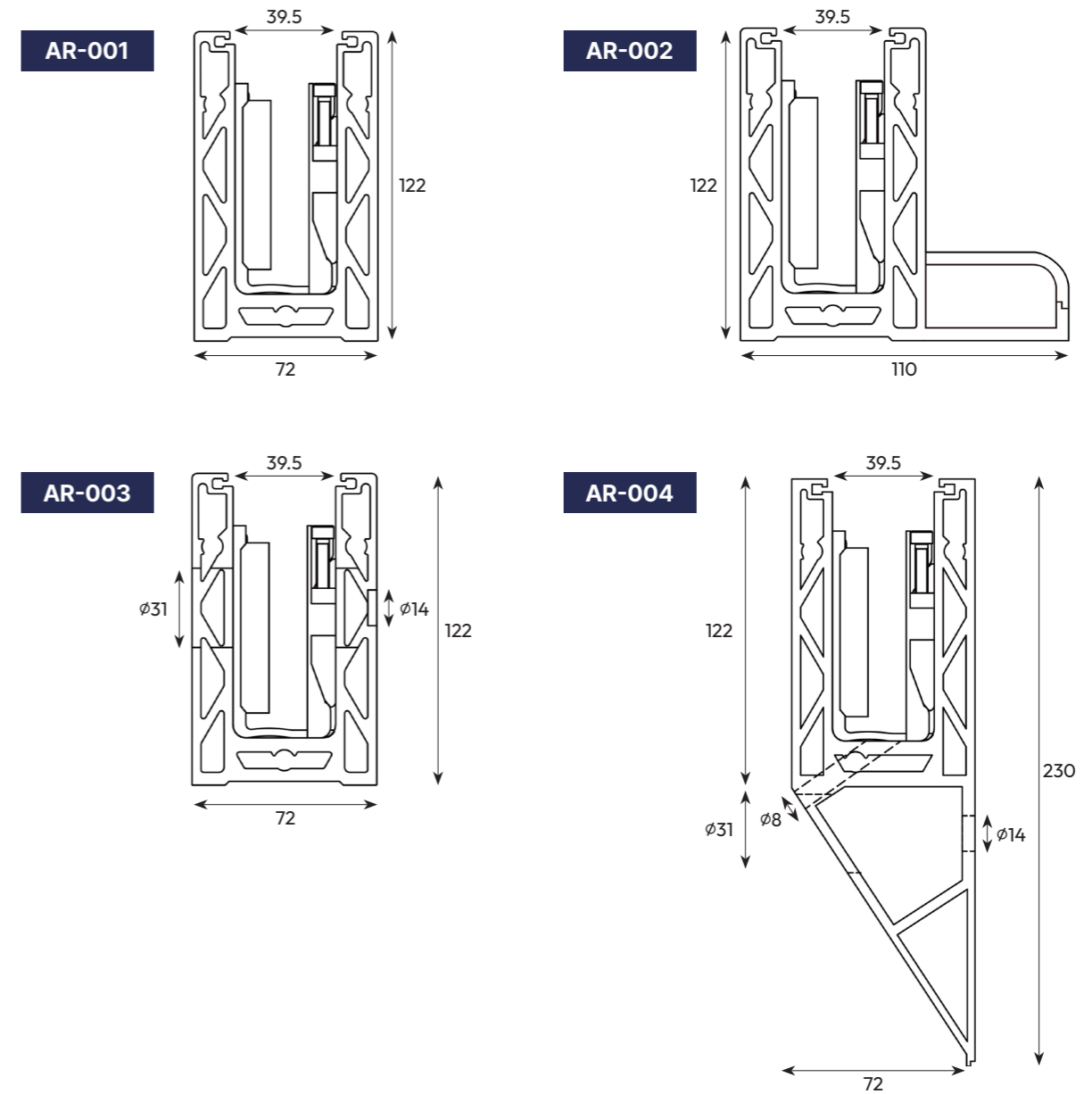

일반 강화 유리

일상의 강도, 공간의 안전을 더하다.

일반 강화 유리는 일반 유리를 약 700°C의 고온에서 가열한 뒤 급속 냉각해 표면에 압축 응력을 형성한 고강도 유리입니다. 동일한 두께의 일반 유리에 비해 약 4~5배 이상의 강도를 가지며, 충격에 대한 저항력이 뛰어나 안전성이 요구되는 공간에 폭넓게 사용됩니다. 파손 시 날카로운 조각이 아닌 작은 입자로 부서지기 때문에 2차 사고를 예방할 수 있습니다.

기본 이상의 투명도로 실내의 연결감을 형성

충분한 채광 확보로 실내 공간의 개방성 유지

일상 사용에 적합한 선명한 시야 제공

충격에 강한 강화 처리로 안정성 확보

모던하고 깔끔한 외관 연출로 다양한 건축 스타일에 적용 가능

저철분 강화 유리

투명함 속의 안전과 아름다움.

저철분 유리는 철분 함량을 6.1% 이하로 낮춘 유리로, 일반 투명유리보다 높은 투명도와 자연스러운 색감을 제공합니다. 또한 일반 유리보다 훨씬 높은 투과율을 자랑해 빛의 흐름이 중요하거나 고급스러운 시각적 효과가 요구되는 건축물에서 많이 사용됩니다. 유리난간은 저철분 유리의 장점에 접합유리 방식의 안전성을 결합하여 프리미엄 저철분 접합유리를 선보입니다.

탁월한 투명도로 건축물의 개방감을 극대화

빛의 자연스러운 전달로 실내 환경을 더 쾌적하게 유지

색상 왜곡 없이 선명한 시야 확보 가능

PVB 필름을 통한 충격 흡수력으로 우수한 안전성 제공

고급스러운 외관으로 디자인 완성도 향상

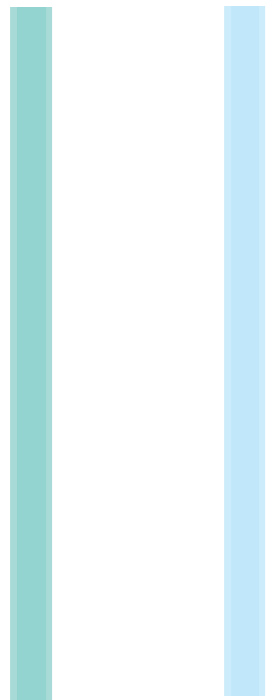

일반 강화 유리

저철분 강화 유리



일반 강화 유리(Green)과 저철분 강화 유리(White)



일반 유리 파손 형태



일반 강화, 저철분 강화 유리 파손 형태

HANDRAILS 핸드레일

유리난간의 핸드레일은 단순한 마감을 넘어, 전체 구조물의 내구성과 안정성을 한층 강화해줍니다. 또한 인체공학적으로 설계되어 편안한 그립감과 사용자의 안전을 동시에 충족시킵니다. 정교한 마감 처리는 고급스러운 외관을 연출하며, 건축물의 세련된 디자인을 완성합니다. 특히 유리난간과의 매끄러운 접합은 외부 충격에도 높은 견고성을 유지하며, 실내외 어디서든 조화롭게 어우러지는 세련된 마감재로 기능합니다.

Color

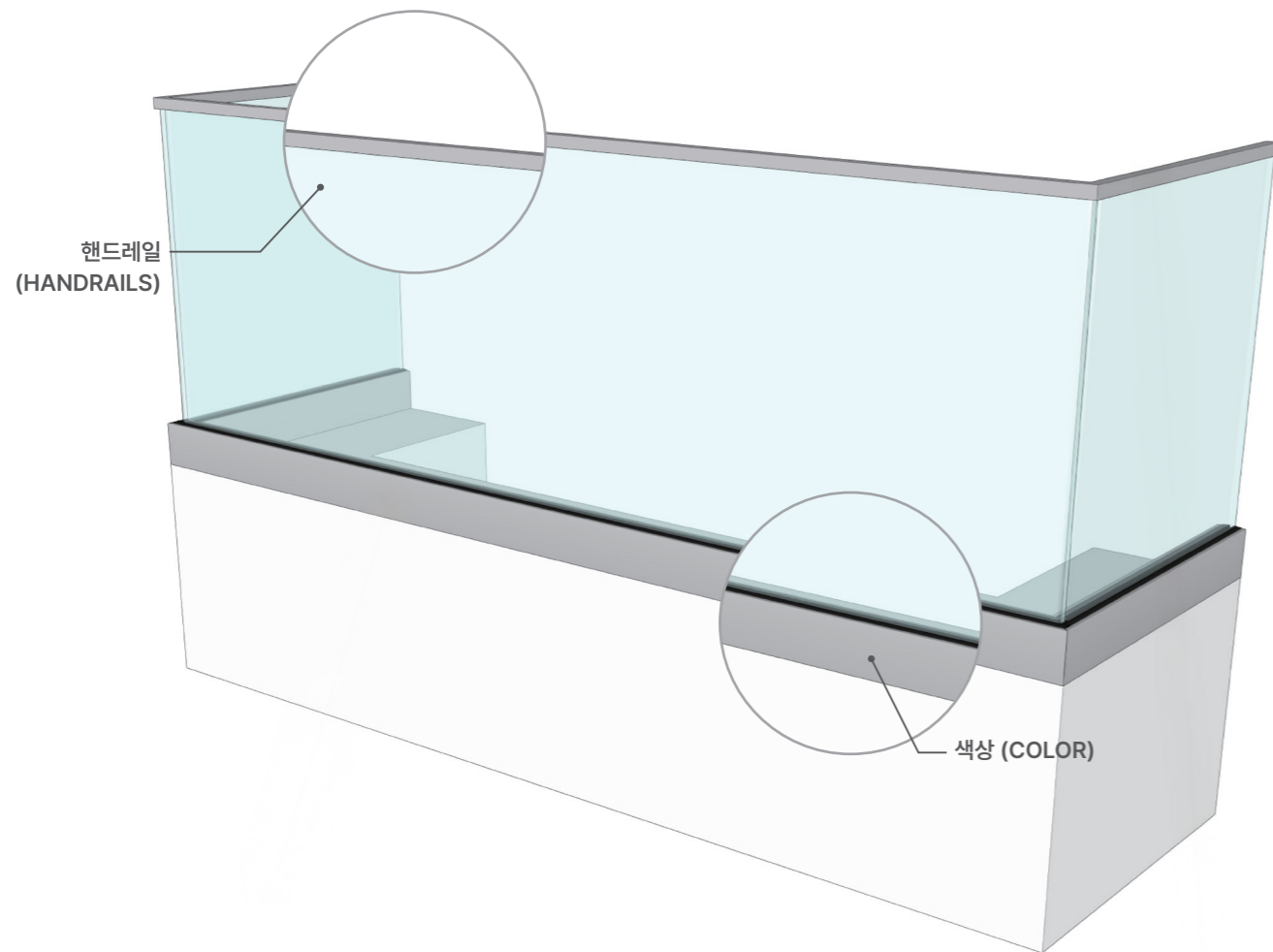
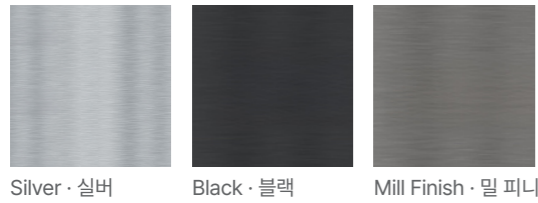

QC PASSED

글라스트 유리난간 제품은 정해진 기준에 따라 품질 검사를 시행하여 품질 검사 통과(Quality Control Passed)를 인증받았습니다.

HANDRAILS PROFILES 핸드레일 도면

AR01.01.01

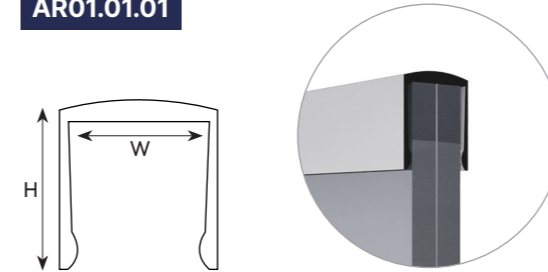

Glass	Width	Height
10	12	15
12-12.76	13	15
16.76-17.52	18	15
21.52	26	15

AR01.01.02

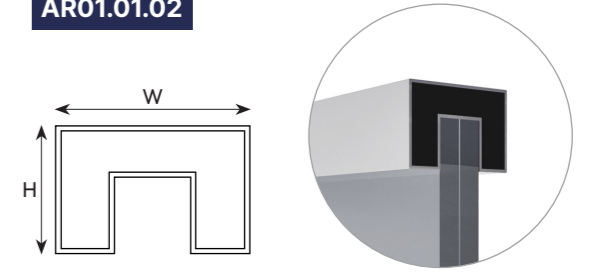

Glass	Width	Height
10	25	15
12-12.76	25	15
16.76-17.52	25	15
21.52	40	15

AR01.01.03

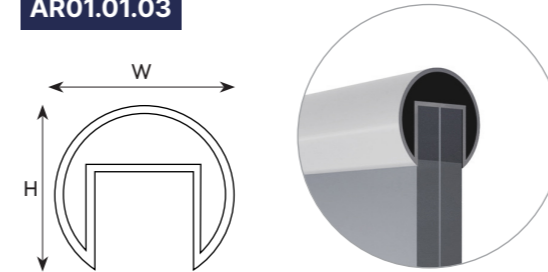

Glass	Width	Height
10	14	34
12-12.76	24	34
16.76-17.52	27	34
21.52	34	34

AR01.01.04

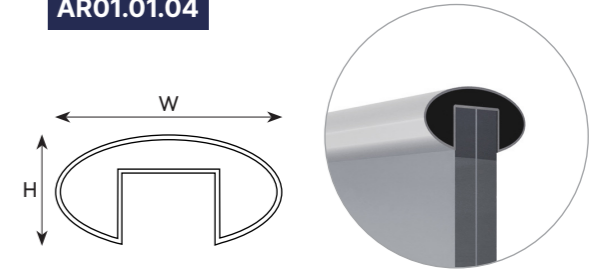

Glass	Width	Height
10	30	20
12-12.76	30	20
16.76-17.52	30	20
21.52	40	20

AR01.02.01

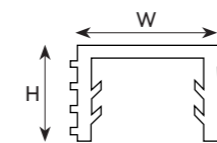

Glass	Width	Height
12-12.76	24	34
16.76-17.52	27	34
21.52	34	34



GLASS PLUS

특수유리

유리는 투명함 속에 강인함을 품고,
빛을 담아 공간을 완성합니다.

글라스트는 세심함 기술력과 높은 품질로
공간에 빛과 아름다움을 담아
공간을 완성하는 유리 솔루션을 제안합니다.



Line up 제품라인업



투명유리 Clear Glass

"모든 공간의 시작, 변하지 않는 기본의 가치"
건축과 인테리어의 가장 기본이 되는 베이스 유리로, 80~88%의 적절한 투명도를 제공합니다.

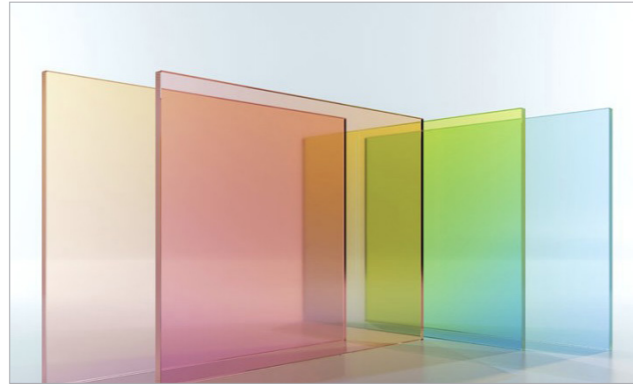

칼라유리 Color Glass

"빛을 조절하는 컬러, 공간의 분위기를 디자인 하다"
강한 햇빛으로 인한 눈부심을 줄여주고 외부 시선을 차단하는 프라이버시 효과가 탁월합니다.



BIPV Building Integrated Photovoltaics

"건물이 에너지가 되다, 친환경 건축의 새로운 기준"
다양한 색상과 패턴, 투과율 조절이 간으며 디자인 제약이 없습니다.



반사유리 Reflective Glass

"프라이버시와 시원함을 동시에"
표면에 금속 코팅을 적용하여 태양광을 반사시키는 유리로, 외부에서는 프라이버시를 보호하고 내부에서는 쾌적한 시야를 제공합니다.

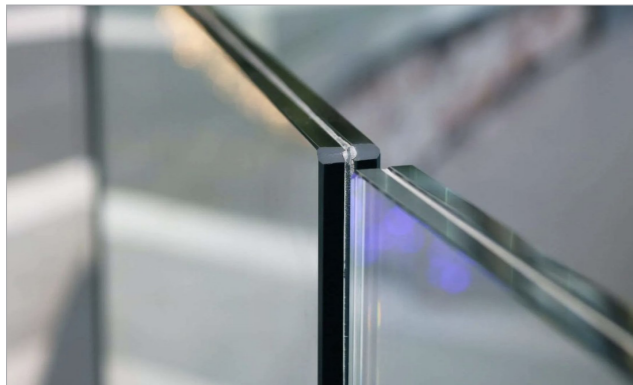

접합유리 Laminated Glass

"깨져도 안전하게, 소음까지 잡아주는 든든함"
두 장 이상의 유리를 유연한 플라스틱 중간막으로 접합하여 만듭니다. 깨지더라도 파편이 흩어지지 않고 그대로 붙어 있어 위험을 줄여줍니다.

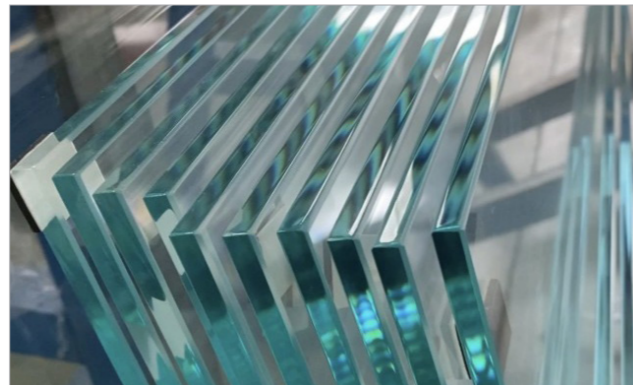

강화유리 Tempered Glass

"일반 유리의 5배, 충격과 열을 견디는 강인함"
고온 열처리 후 급랭시켜 일반 유리 대비 4-5배 강력한 강도를 지닌 유리입니다.



곡면유리 Bent Glass

"직성을 넘어선 유연함, 상상을 현실로 굽히다"
평판 유리를 고온 성형하여 부드러운 곡선으로 구형한 유리로, 단곡면, 복곡면, 원통형 등 자유로운 형태 구현이 가능합니다.



디자인유리 Printed Glass

"유리에 입혀진 예술"
유리 표면에 다양한 패턴, 이미지, 그래픽을 인쇄하여 기능성과 예술성을 동시에 갖춘 유리입니다.

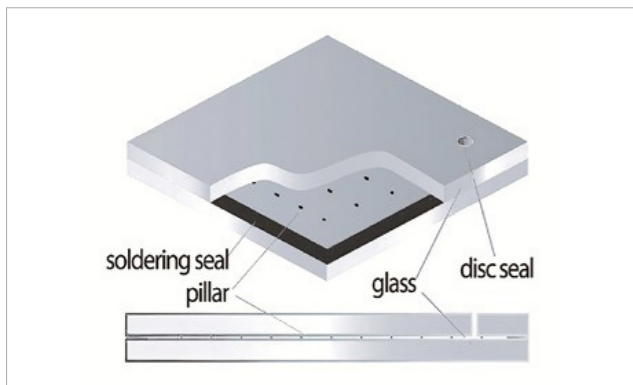

진공유리 Vacuum Insulated Glass

"진공의 기술로 완성한 극한의 단열"
유리 사이의 공기를 제거하여 진공층을 형성한 초고성능 단열 유리입니다. 또한 결로를 억제하며, 오랜 기간 성능이 유지됩니다.

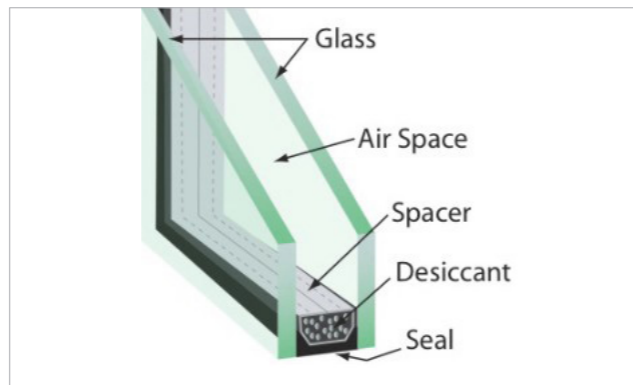

복층유리 Insulated Glass

"에너지 효율과 실용성을 동시에 잡다"
우수한 단열 성능을 제공하며, 결로 발생을 최소화하여 쾌적한 실내 환경을 조성합니다.



저철분유리 Low-Iron Glass

"보이지 않는 투명함, 본연의 색을 가장 완벽하게"
일반 유리의 철분 함량을 낮춰 특유의 녹색 빛을 제거한 초고투명 유리입니다.

GLASS BLOCK

유리블럭

빛을 담아 공간을 완성하는 소재, Glass Block

투명, 무광, 패턴, 컬러 등 다채로운 빛을 담은 GLASST의 유리블럭은 빛을 부드럽게 퍼뜨리며, 공간에 깊이와 분위기를 더합니다.

스크린, 파티션, 실내인테리어, 상업 공간 등 다양한 형태로 공간에 적용할 수 있으며 정교한 디자인과 안정적인 기능을 모두 고려한 설계로 빛과 공간이 조화를 이루는 새로운 경험을 제안합니다.

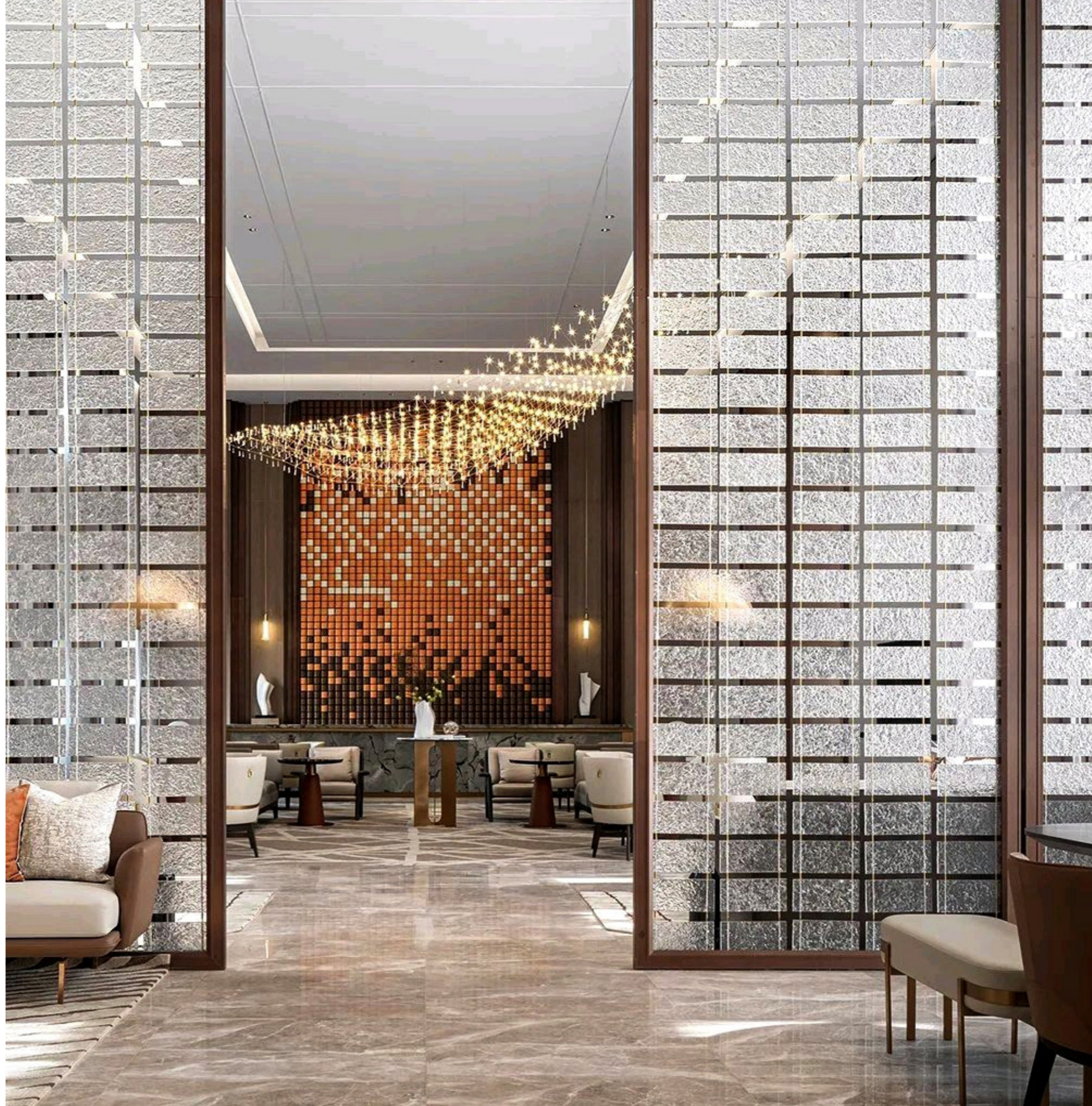

GLASS BLOCK

유리블럭 · 유리벽돌

"빛을 담는 건축 소재, 공간에 감성을 더하다"
글라스트 글라스 블록은 건축과 인테리어에 활용되는 다양한 유리블럭과 유리벽돌을 공급합니다.

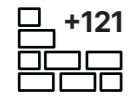

121종
풀 라인업

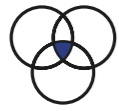

투명 무광 패턴
컬러 다양



자연광 유입
프라이버시 확보



시스템 호환
단독 납품



소량 주문
컨테이너 단위 대응

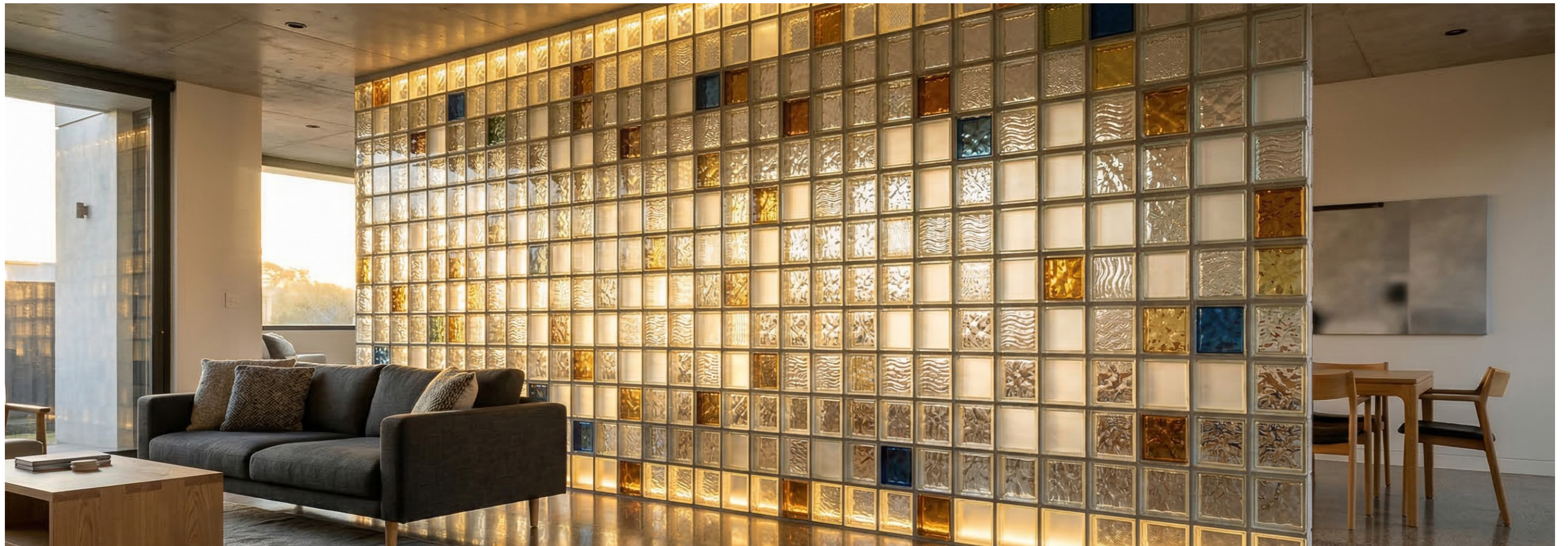
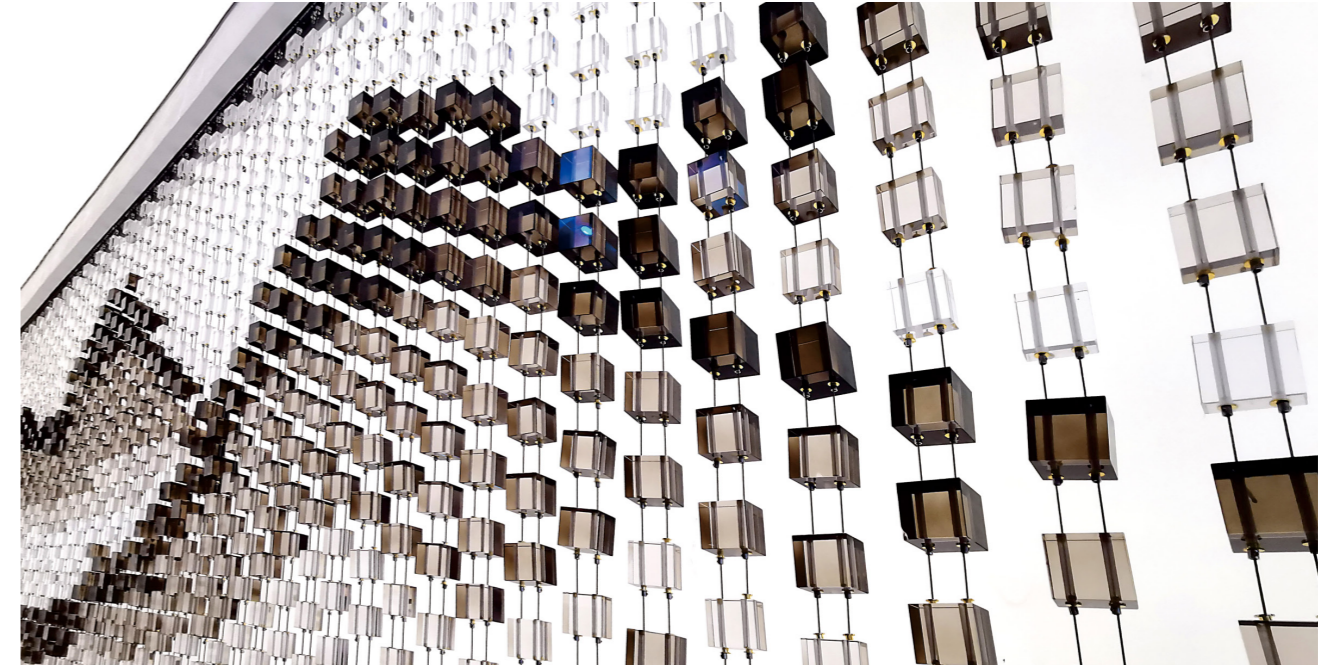

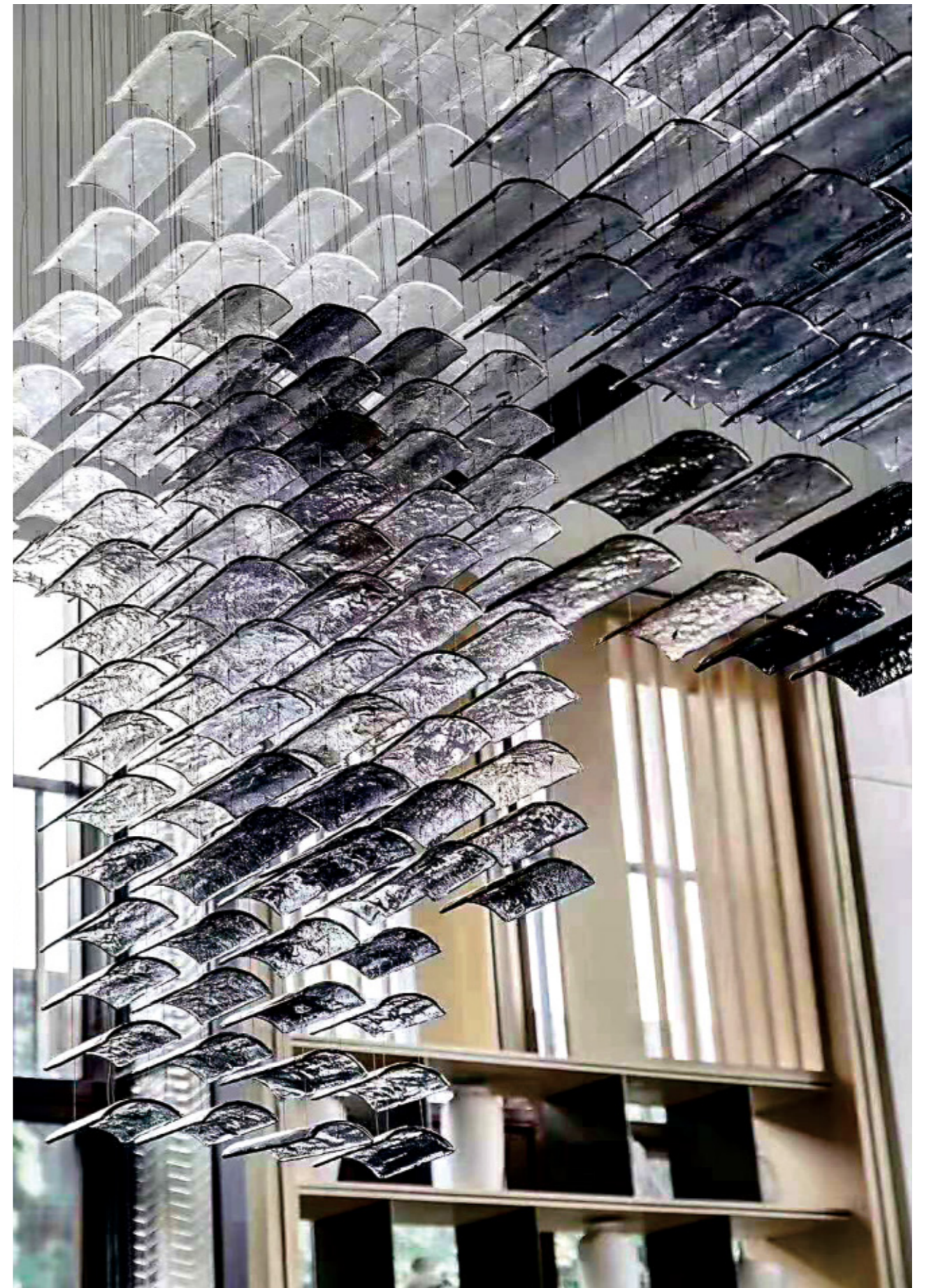



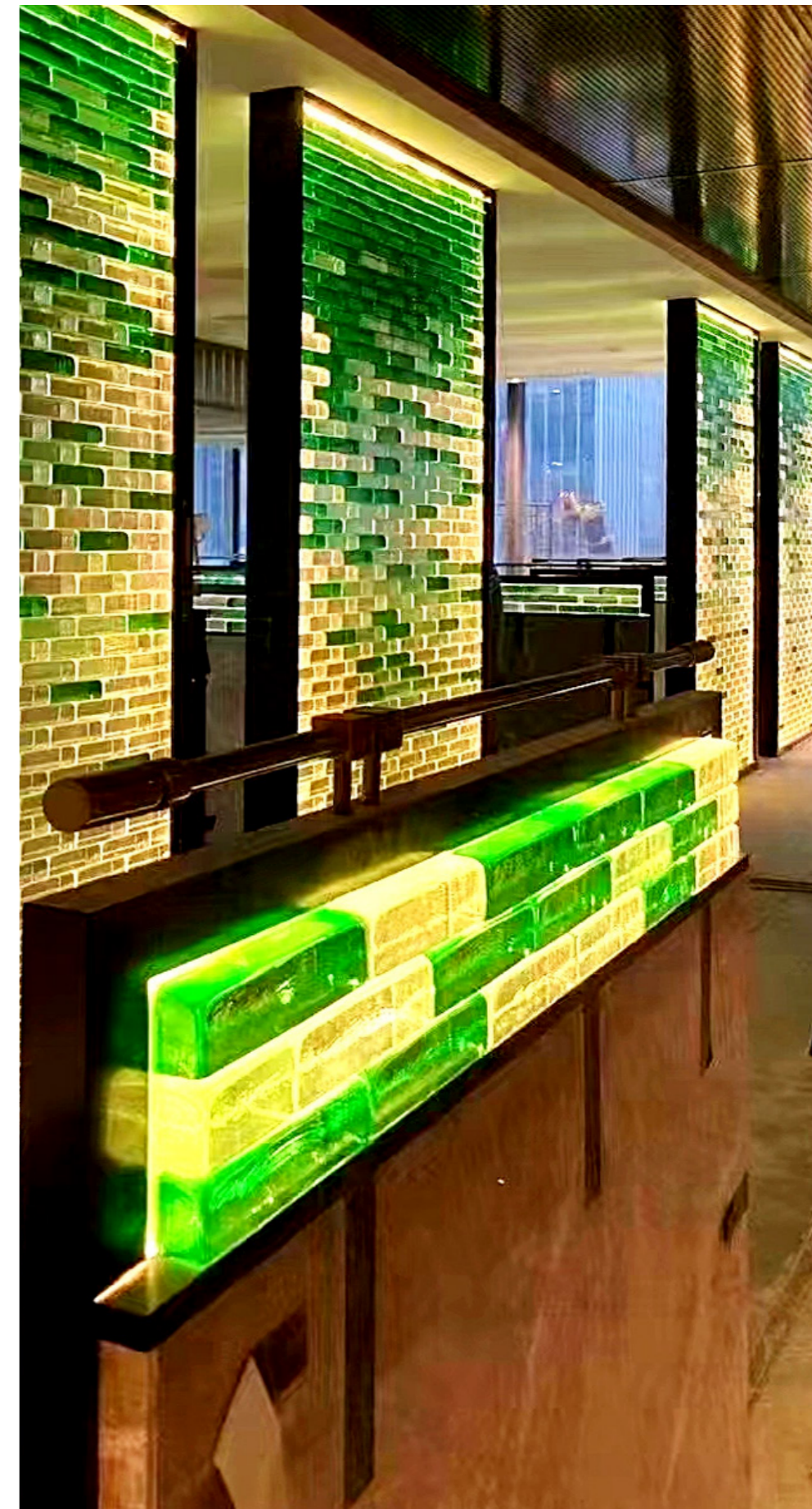
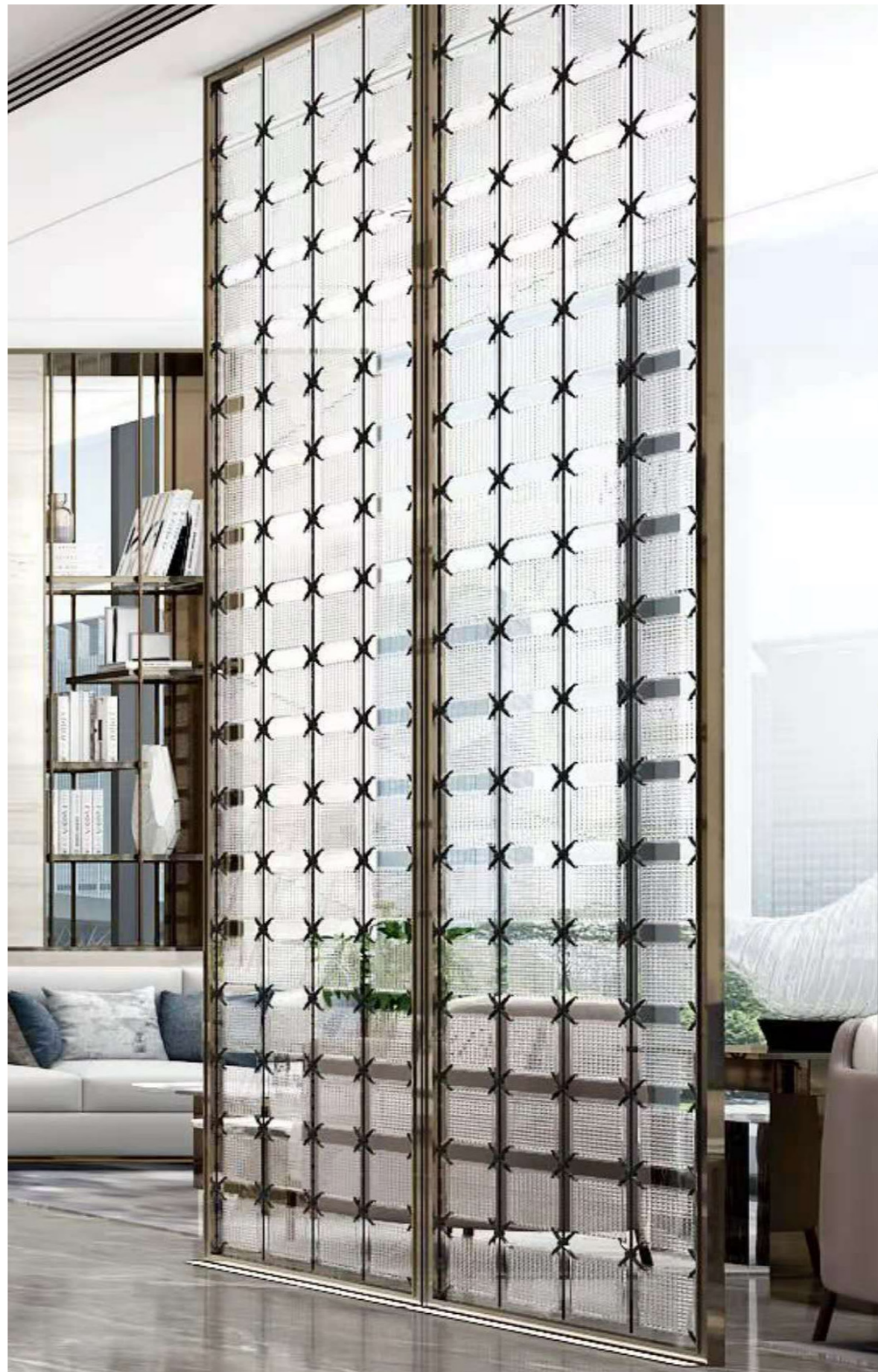

Process

일정 프로세스

GLASST는 상담부터 설계, 생산, 납품까지 고객님과 전 과정을 함께합니다.
정확한 설계와 정교한 제작, 엄격한 품질 관리를 통해 신뢰할 수 있는 결과를 제공합니다.



STEP 1 상담·기획

유리 사양 (종류, 두께, 크기, 수량)을 알려주시면 맞춤 견적 제공



STEP 2 사양 확정

프로젝트 요구사항에 맞춰 최적의 유리 사양을 함께 확정



STEP 3 생산 발주

확정 사양으로 해외 파트너 공장에 생산 및 가공 발주



STEP 4 품질 검수

출하 전 전수 검사, KC인증 기준 품질 확인



STEP 5 납품 완료

주문 확정 후 1개월 이내 현장 납품, 하자 즉시 대응



GLASST

H. www.glasst.co.kr
T. 010-8132-9047
E. glasst@oska.co.kr

· 본 카탈로그에 실린 내용물은 보다 좋은 제품을 만들기 위해 연구개발에 의해 예고 없이 변경될 수 있습니다.

· 본 카탈로그에 소개된 제품 색상은 소비자의 이해를 돕기 위한 이미지입니다.
실제 색상과 다를 수 있음을 알려드립니다.

· 본 카탈로그의 저작권은 저작권법에 의해 보호받는 저작물로 무단전재 및 복제를 금합니다.

· 본 카탈로그의 일부를 인용·발췌하려면 글라스트의 동의를 얻어야 합니다.